

СТИРАЛЬНАЯ МАШИНА

РУКОВОДСТВО ПО ЭКСПЛУАТАЦИИ

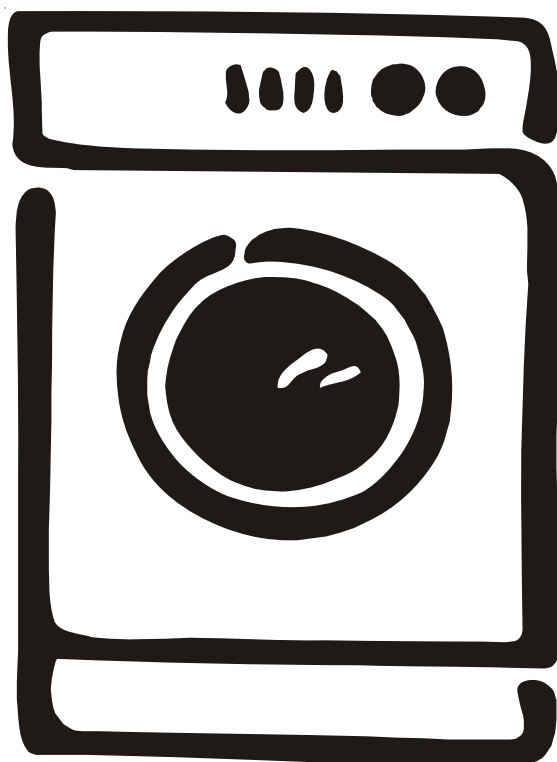

EWS 1007

Уважаемая покупательница, уважаемый покупатель,

Перед установкой и началом использования машины изучите внимательно наши рекомендации. Их соблюдение обеспечивает надежную работу машины. Все пользователи машины должны знать правила ее эксплуатации. Сохраните эту инструкцию на случай, если машину придется перевозить на новое место или продать. Тот, кто после Вас будет ею пользоваться, должен иметь возможность ознакомиться с машиной и ее функциями, а также с указаниями по ее безопасной эксплуатации.

Повреждения, полученные при транспортировке

Удаляя упаковку, следует убедиться, что машина не получила повреждений при транспортировке.

ВНИМАНИЕ! Если машина повреждена, то об этом следует незамедлительно сообщить продавцу.

Некоторые параграфы данного руководства помечены символами, имеющими следующее значение:



Здесь Вы найдёте важные сведения по эксплуатации Вашей стиральной машины. Несоблюдение данных требований может привести к нанесению ущерба людям и имуществу.



Обозначает информацию для правильной эксплуатации машины и для достижения лучших результатов.



Обозначает важную информацию по охране природы.

Наш вклад в защиту окружающей среды: мы используем только бумагу из вторсырья.

Содержание

Указания по безопасной эксплуатации машины	4
Общая безопасность	4
Установка	4
Эксплуатация	4
Безопасность детей	4
Утилизация	5
Упаковочные материалы	5
Технические данные	5
Старая стиральная машина	5
Установка	6
Распаковка	6
Подключение машины к водопроводу	6
Подключение к канализации	7
Подключение к электросети	7
Описание прибора	8
Эксплуатация	9
Панель управления	9
Рекомендации для стирки	12
Сортировка белья	13
Температура	13
Перед загрузкой белья	13
Максимальная загрузка	13
Вес белья	13
Выведение пятен	13
Моющие средства и добавки	14
Количество используемого моющего средства	14
Этикетки на белье с указаниями по стирке	15
Загрузка машины и запуск программы	16
Таблицы программ	18
Уход за машиной и чистка	20
Чистка корпуса машины	20
Чистка дозатора стирального порошка	20
Чистка углубления дозатора	20
Уплотнение люка	20
Чистка фильтра сливного шланга	20
Чистка фильтра наливного шланга	21
Аварийный слив воды	21
Предотвращение замерзания	21
Если машина не работает	22



Указания по безопасной эксплуатации машины

Перед установкой и началом использования машины изучите внимательно наши рекомендации. Их соблюдение обеспечивает надежную и безопасную работу машины.

Общая безопасность

- При обнаружении неполадки не пытайтесь исправить ее самостоятельно. Ремонт, выполненный неквалифицированным специалистом, может стать причиной ущерба.
- Если требуется ремонт, свяжитесь с авторизованным сервисным центром. Всегда требуйте установки фирменных запасных частей.
- Пользоваться стиральной машиной могут только взрослые. Не позволяйте детям трогать переключатели программ или играть с машиной.
- Во время нагрева воды стекло люка может сильно нагреваться. Не касайтесь его.
- Вынимая кабель питания из розетки, никогда не дергайте за кабель, держитесь непосредственно за вилку.

Установка

- Все детали упаковки следует удалить до начала эксплуатации машины. Машина или мебель, находящаяся возле нее, могут быть серьезно повреждены, если не удалить крепления, устанавливаемые на время транспортировки, или если они удалены не полностью.
- Все работы по установке может производить только квалифицированный специалист. Установка, выполненная неспециалистом, может ухудшить качество работы прибора или вызвать ущерб людям или имуществу.
- Убедитесь, что машина не стоит на шлангах, а наливной и сливной шланги машины не перегибаются и не пережаты.
- Если машина устанавливается на ковровое покрытие, то убедитесь, что воздух может свободно циркулировать между полом и регулируемые ножками.

Эксплуатация

- Машина предназначена исключительно для стирки белья в нормальных домашних условиях, в соответствии с настоящим руководством по эксплуатации. Машину нельзя использовать для других целей, кроме тех, для которых она предназначена.
- Стирайте только белье, предназначенное для машинной и ручной стирки. Следуйте инструкциям на этикетке каждой вещи.
- Не перегружайте машину. Следуйте советам руководства по эксплуатации.
- Перед загрузкой в машину проверьте, пусты ли все карманы. Мелкие отдельные предметы, такие

как монеты, булавки, иголки и шурупы могут стать причиной серьезных поломок машины.

- Не стирайте в машине одежду, испачканную бензином, метиловым спиртом, трихлорэтиленом и др. Если эти вещества использовались для удаления пятен перед стиркой, то следует подождать, пока они не испарятся полностью до того, как вещи будут загружены в машину.
- Не стирайте в машине обувь и одежду с неудаленными комьями грязи и песком. Это может привести к преждевременному износу машины.
- Мелкие предметы одежды, такие как чулки, пояса и т.д. стирайте в специальном мешочке или наволочке, для того чтобы предотвратить их застревание между барабаном и баком.
- Следуйте инструкциям по дозированию ополаскивателя. Слишком большая доза может стать причиной повреждения белья.
- Когда машина не используется, ее загрузочный люк должен быть приоткрытым. Это позволяет сохранить эластичность уплотнителя и предотвратить образование неприятного запаха.
- Перед открытием загрузочного люка необходимо каждый раз проверять отсутствие воды в барабане. Если вода не слилась, то следуйте указаниям руководства по эксплуатации.
- После окончания стирки выньте штепсельную вилку из розетки и перекройте водопроводный кран.

Безопасность детей

- Зачастую дети не осознают опасности электроприборов. Во время работы машины необходимо следить за детьми и не позволять им играть с ней.
- Упаковочные материалы (такие как полиэтиленовая пленка, пенопласт) являются опасными и могут стать причиной удушья. Держите их в местах, недоступных для детей.
- Храните все моющие средства в безопасных местах, недоступных для детей.
- Для утилизации машины выньте вилку из розетки и перережьте кабель подключения как можно ближе к корпусу машины. Выведите из строя замок загрузочного люка, чтобы в машине не могли закрыться дети.



Утилизация

Упаковочные материалы

Материалы, обозначенные символом  могут использоваться повторно.

>PE< = полиэтилен

>PS< = полистирол

>PP< = полипропилен

Для утилизации этих материалов необходимо укладывать их в специальные места (или контейнеры).

Старая стиральная машина

Для правильной утилизации машины необходимо обратиться за справкой в местный муниципалитет. Помогите сохранить свою страну в чистоте!



Рекомендации по охране окружающей среды

Для экономии потребления воды и электроэнергии, а также для охраны окружающей среды, рекомендуем вам придерживаться следующих рекомендаций:

- В целях экономии моющих средств, воды и электроэнергии не сильно загрязненное белье можно стирать без предварительной стирки (тем самым Вы способствуете охране окружающей среды).
- Используйте машину при полной загрузке.
- Обрабатывайте пятна на белье до стирки, тогда температуру стирки можно уменьшить.
- Дозируйте моющие средства в соответствии с жесткостью воды, степенью загрязненности и количеством стираемого белья.

Технические данные

МОДЕЛЬ		EWS 1007
РАЗМЕРЫ	Высота Ширина Глубина	85 см 60 см 45 см
МАКСИМАЛЬНАЯ ЗАГРУЗКА	Хлопок Синтетика Тонкие ткани Шелк Шерсть Ручная стирка	5 кг 2 кг 2 кг 2 кг 1 кг 1 кг
ОТЖИМ		1000 об/мин
ПИТАНИЕ	Напряжение Частота Потребляемая мощность Номинал предохранителя	220-240 В 50 Гц 2200 Вт 10 А
НАПОР ВОДЫ	Минимум Максимум	50 кПа 800кПа



Машина соответствует директивам ЕЕС 89/336/ЕЕС (по электромагнитной совместимости) и 73/23/ЕЕС (по низкому напряжению).

Установка

Распаковка

 Перед использованием машины необходимо удалить все крепления для перевозки и упаковочные материалы.

Рекомендуем вам сохранить все транспортные крепления на случай перевозки машины на новое место.

1. При помощи гаечного ключа отвинтите и удалите два болта на задней панели. Вытащите 2 пластиковые шпильки. Положите машину на заднюю панель, стараясь не пережать шланги. Этого можно избежать, положив один из пенопластовых уголков под машину.

2. Удалите пенопластовый поддон из-под машины и

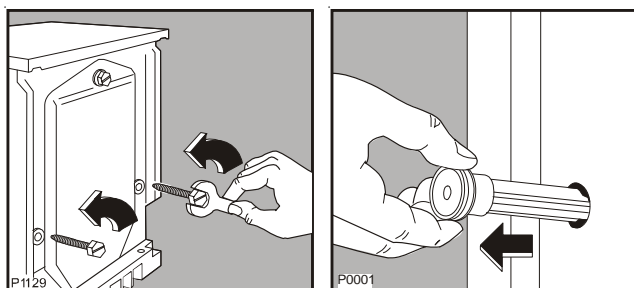

снимите два полиэтиленовых пакетика.

3. Осторожно снимите сначала левый полиэтиленовый пакетик, потянув его вправо, и затем вниз.

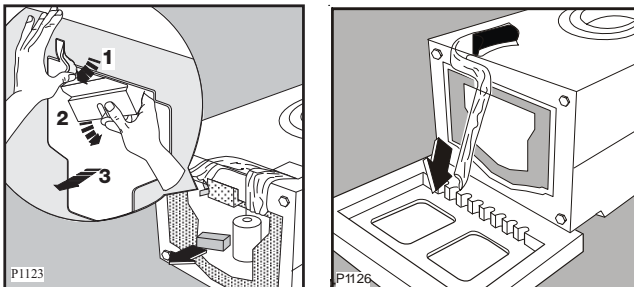

4. Осторожно снимите правый полиэтиленовый пакетик, потянув его влево, и затем вверх.

Выньте нижнюю крышку, находящуюся в барабане машины, закрепите ее крючок в направлении стрелки А и слегка надавите на верхнюю часть крышки, чтобы она встала на место.

Важно: Вы найдете более подробные инструкции по установке нижней крышки в пакете с самой крышкой.

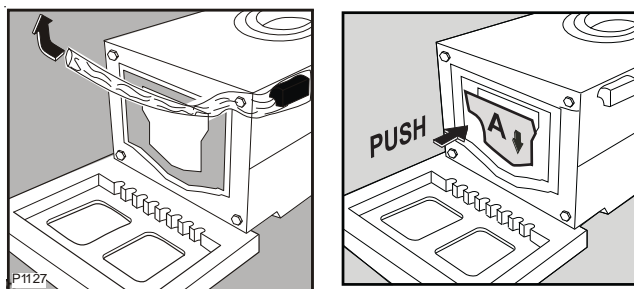

5. Поставьте машину в вертикальное положение и удалите оставшийся болт с задней панели. Вытащите соответствующую пластиковую шпильку.

6. Закройте все отверстия заглушками, которые вы найдёте в упаковке вместе с инструкцией по эксплуатации.

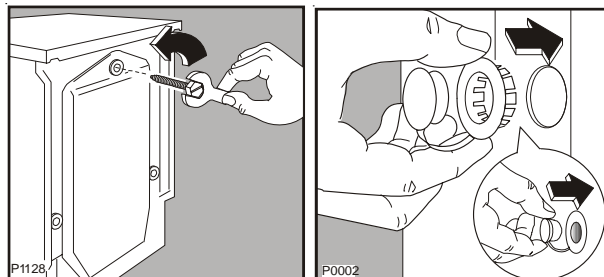

Расположение

Устанавливайте машину на горизонтальный, твёрдый пол.

Убедитесь, что циркуляция воздуха под машиной не затруднена коврами, ковровыми дорожками т.д. Убедитесь, что машина не касается стен или кухонной мебели.

Тщательно выровняйте машину, завинчивая или отвинчивая регулирующиеся ножки. Никогда не подкладывайте картон, куски дерева или другие материалы для компенсации неровностей пола.

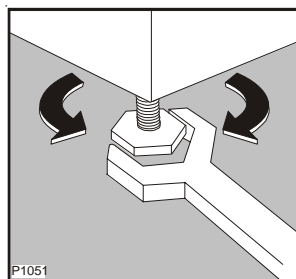

Подключение машины к водопроводу

Подключите наливной шланг к водопроводному крану с резьбой 3/4".

Наливной шланг нельзя удлинять. Если он слишком короткий, и вы не хотите передвигать кран, то вам следует купить новый, более длинный шланг, специально предназначенный для данных целей. НЕ ПОЛЬЗУЙТЕСЬ СТАРЫМИ ШЛАНГАМИ.

Другой конец наливного шланга, подключающийся к машине, может быть повернут в любом направлении. Ослабьте гайку, поверните шланг и вновь затяните гайку, проверив отсутствие течей воды.

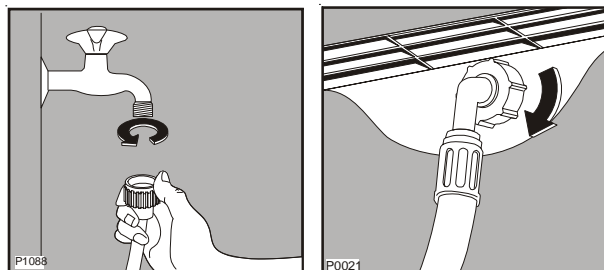

Подключение к канализации

Конец сливного шланга можно устанавливать тремя способами:

Повесить на край раковины при помощи пластмассовой направляющей, входящей в комплект машины. В этом случае убедитесь, что шланг не соскочит во время слива воды.

Это можно устранить, привязав шланг к крану куском шпагата, или закрепив его на стене.

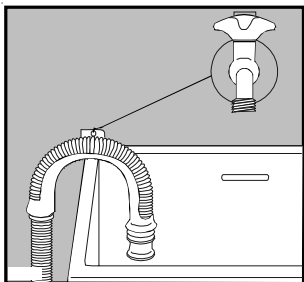

Подключить к ответвлению сифона раковины.

Данное ответвление должно быть над гидрозатвором сифона раковины. Высота места подключения должна составлять не менее 60 см от пола.

Непосредственно к сливной трубе на высоте не менее 60 см и не более 90 см.

Конец сливного шланга должен всегда **вентилироваться**, то есть внутренний диаметр трубы должен быть шире наружного диаметра сливного шланга.

Нельзя перегибать сливной шланг. Он должен пролегать по полу и подниматься только рядом с местом слива.

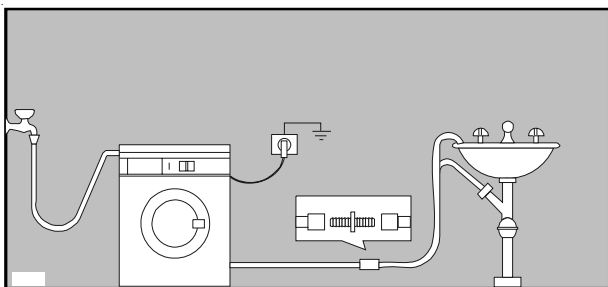

Чтобы машина правильно работала, сливной шланг должен быть закреплен при помощи фиксатора, расположенного в верхней части задней стенки машины.

Подключение к электросети

Данная машина разработана для работы от электросети с однофазным напряжением 220-240 В, 50 Гц.

Убедитесь, что ваша домашняя электрическая система способна выдержать максимальную нагрузку (2,2 кВт), учитывая работу и других электроприборов.

Подключайте машину только к розеткам с заземлением, в соответствии с действующими правилами электротехники.



Изготовитель освобождается от любой ответственности за ущерб людям или имуществу в случае невыполнения вышеуказанных предосторожностей. При необходимости замены кабеля питания это должен делать специалист из сервисного центра.

Важно!

После того, как вы установили прибор, убедитесь, что кабель питания легко доступен.

Ваша новая стиральная машина

Ваша новая стиральная машина удовлетворяет всем современным требованиям наилучшей стирки белья с наименьшим расходом воды, электроэнергии и моющих средств.

- **Специальная программа ручной стирки** с ее новой системой деликатной обработки белья выстирает Ваши вещи из деликатных тканей с особенной осторожностью.
- **Специальная программа стирки шерсти** выстирает Ваши шерстяные вещи с особенной осторожностью.
- **Автоматическое охлаждение воды с 90°C до 60°C** перед сливом смягчает реакцию одежды на температуру и позволяет избежать деформации сливных труб.
- **Система равномерного распределения белья** попытается устранить неравномерное распределение белья и справиться с дисбалансом, если таковой случится. Эта система обеспечивает устойчивость машины во время отжима.

Описание прибора

- 1 Дозатор моющего средства
- 2 Панель управления
- 3 Ручка загрузочного люка
- 4 Фильтр сливного шланга
- 5 Регулируемые ножки
- 6 Индикатор блокировки дверцы

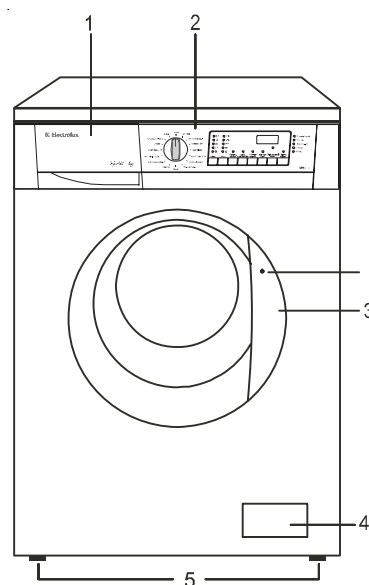

Дозатор моющего средства

- ☐ отделение для дозирования порошка предварительной стирки
- ☐ отделение для дозирования порошка основной стирки
- ☼ отделение для дозирования добавок, используемых при полоскании

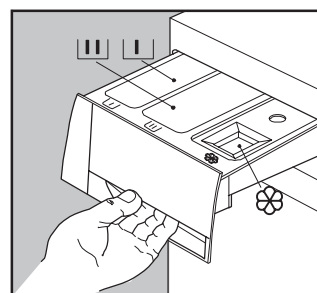

Эксплуатация

Панель управления

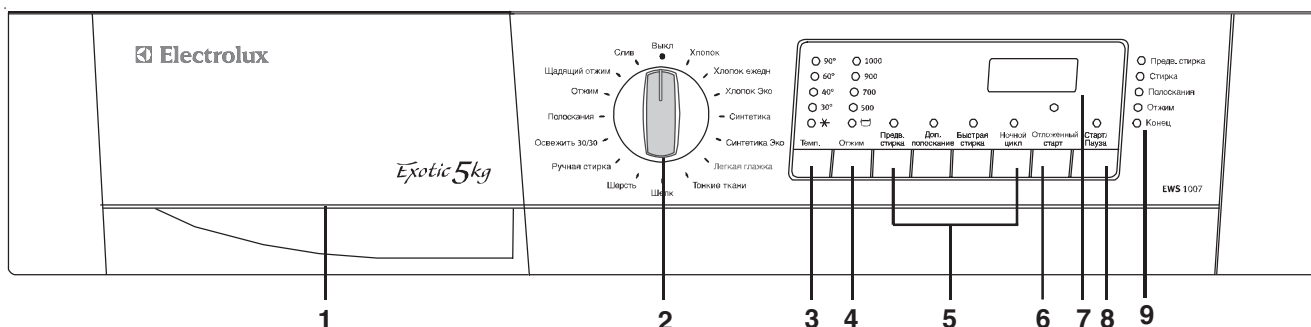

1 Дозатор моющего средства

2 Селектор программ

Селектор программ разделен на три сектора:

1. Хлопок, Хлопок Эко, Хлопок Ежедневная стирка (зеленый сектор).
2. Синтетика, Синтетика Эко, Легкая глажка, Тонкие ткани, Шелк, Шерсть, Ручная стирка, Освежить 30/30 (голубой сектор).
3. Полоскание, Отжим, Щадящий отжим, Слив (серый сектор).

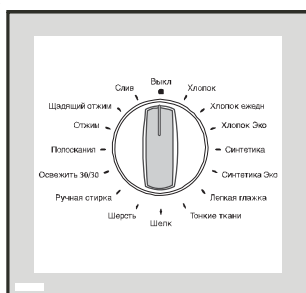

Селектор можно вращать как по часовой стрелке, так и против часовой стрелки. Положение «Хлопок Эко» означает «энергосберегающая программа» для хлопка. Положение **Выкл** означает возможность выбора новой программы или выключения машины. По окончании программы селектор следует повернуть в положение **Выкл**, чтобы отключить электропитание машины.

3 Кнопка установки температуры «Темп.»

Посредством многократного нажатия этой кнопки Вы можете повысить или понизить температуру воды, если хотите установить температуру, отличную от той, которая предложена машиной.

Максимальная температура для хлопка 90°C, для синтетики 60°C, для стирки тонких тканей, шерсти и вещей, предназначенных для ручной стирки, 40°C. Для стирки шелка - 30°C.

4 Кнопка выбора отжима «Отжим»

Посредством многократного нажатия этой кнопки Вы можете поменять скорость отжима, если хотите установить скорость отжима, отличную от той, которая предложена машиной. Загорится соответствующий индикатор.

Максимальная скорость отжима для EWS 1007:

- для хлопка: 1000 об/мин
- для шерсти, синтетики и вещей, предназначенных для ручной стирки: 900 об/мин
- для тонких тканей: 700 об/мин

С помощью кнопки выбора отжима можно также выбрать опцию **Предотвращение сминания**

Предотвращение сминания : если Вы выберете этот вариант, вода из машины не будет слита после последнего полоскания для того, чтобы предотвратить сминание белья.

В конце программы индикатор кнопки Старт/Пауза погаснет, а индикаторы опций «Предотвращение сминания» и «Конец» загорятся. На дисплее появится мигающий ноль, что означает необходимость слива воды.

5. Кнопки дополнительных функций

При необходимости и в зависимости от программы можно выбрать дополнительные функции. Это нужно сделать после выбора основной программы и до нажатия кнопки Старт/Пауза.

При нажатии кнопки дополнительной функции загорается соответствующий индикатор. При повторном нажатии индикатор гаснет.

Если выбрана дополнительная функция, несовместимая с основной программой, соответствующий индикатор мигает в течение 2 секунд, а на дисплее появляется индикация “Err”.

Нажимайте эти кнопки для выбора следующих опций:

1. Предварительная стирка

Если бельё очень грязное, то можно выбрать программу с предварительной стиркой (не сочетается с программами для шерсти, ручной стирки, мини-программой и любыми программами “быстрой” стирки).

Предварительная стирка завершается коротким отжимом со скоростью 650 об/мин для хлопка и синтетики. При стирке тонких тканей вода сливается без отжима.

2. Дополнительное полоскание

Может использоваться со всеми программами, кроме шерсти и ручной стирки. Стиральная машина выполнит 2 дополнительных полоскания для хлопка и 1 для синтетики, тонких тканей и шелка. Рекомендуется для людей с чувствительной кожей или же в зонах с очень мягкой водой.

3. Быстрая стирка

Эта опция может быть выбрана для стирки не очень загрязнённого белья (не сочетается с программами для шерсти, ручной стирки, шелка и мини-программой) для того, чтобы обеспечить качественный уровень отстирывания за короткое время. Время стирки будет сокращено в зависимости от типа белья и выбранной температуры.

4. Ночной цикл

Если Вы выбрали эту опцию, машина не будет сливать воду последнего полоскания для того, чтобы предотвратить сминание белья. Поскольку все фазы отжима будут отменены, такой цикл стирки становится очень тихим и может использоваться в ночное время или в те часы, когда плата за электроэнергию минимальна.

6. Кнопка отложенного старта

При помощи данной кнопки можно задать задержку начала стирки на 30, 60 или 90 минут, 2 часа и так далее с точностью до часа, максимум до 23 часов.

Выбор отложенного старта

- Выберите программу и дополнительные функции.
- Введите необходимое время задержки пуска.
- Нажмите кнопку Старт/Пауза: начинается обратный отсчёт времени в часах.

Программа начнёт работу после истечения заданного времени.

Опция отложенного старта не сочетается с опциями “Слив”, “Отжим” и “Щадящий отжим”.

Отмена отложенного старта

- Нажмите кнопку Старт/Пауза.
- Нажимайте кнопку Старт/Пауза до тех пор, пока на дисплее не появится “0”.
- Нажмите кнопку Старт/Пауза снова.

7 Дисплей

На дисплее отображается следующая информация:

Продолжительность программы - Отложенный старт - Ошибка при выборе - Код неисправности - Окончание программы.

Продолжительность выбранной программы

После выбора программы на дисплее отображается ее продолжительность в часах и минутах (напр. **2.05**).



Время всегда рассчитывается автоматически на основании максимального рекомендованного количества белья для каждого типа ткани.

После запуска программы остаточное время меняется каждую минуту.

Отложенный старт

Время задержки запуска программы (макс. 23 часа), выбранное при помощи соответствующей кнопки, показывается на дисплее в течение 3 секунд. Затем вновь отображается продолжительность предварительно выбранной программы.

Обратный отсчет времени меняется каждый час, а в последние 2 часа - каждые 30 минут.

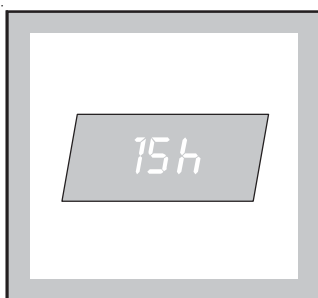

Ошибка при выборе

Если выбирается функция, несовместимая с уже выбранной программой стирки, на дисплее появляется надпись **“Err”**.

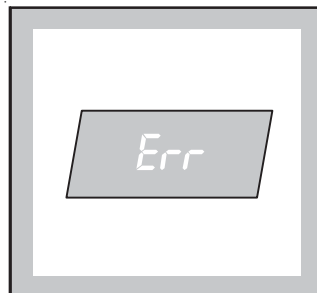

Коды неисправностей

В случае неисправности в работе прибора на дисплее отображаются специальные коды неисправностей, например, **“E20”** (см. раздел **“Если машина не работает”**).

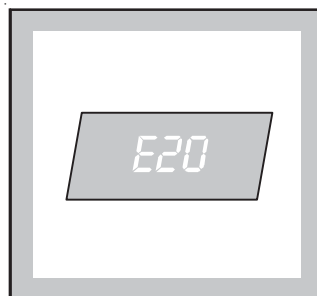

Окончание программы

Когда программа закончена, на дисплее появляется **мигающий ноль**.

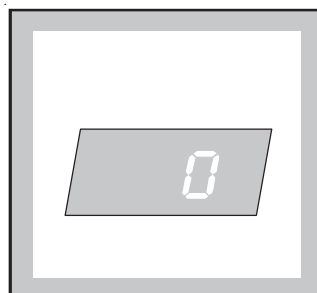

8 Кнопка “Старт/Пауза”

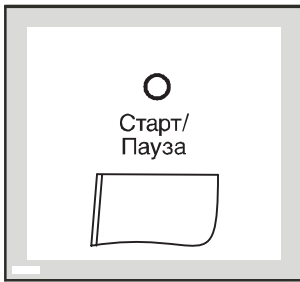

Эта кнопка обладает двумя функциями:

Старт:

После того, как Вы выбрали программу и задали дополнительные функции, нажмите эту кнопку для запуска стиральной машины. Сигнальная лампа Старт/Пауза перестанет мигать и будет гореть на протяжении всей программы. Если был выбран старт с задержкой, то начинается обратный отсчёт - и отображается на дисплее.

Пауза:

Если Вы нажали на эту кнопку снова, прерывается выполняемая программа. Сигнальная лампа Старт/Пауза начнет мигать. Программа вновь возобновится **при повторном нажатии кнопки**. Во время паузы дверцу люка можно открыть, если:

Стиральная машина не нагревает воду;

Уровень воды не превышает нижний край люка;

Не выполняется вращение барабана.

Важно!

Прежде чем делать какие-либо изменения в текущей программе, Вы должны установить машину на паузу кнопкой Старт/Пауза.

9 Дисплей выполнения программы

При выборе программы загорятся лампы, соответствующие входящим в эту программу операциям.

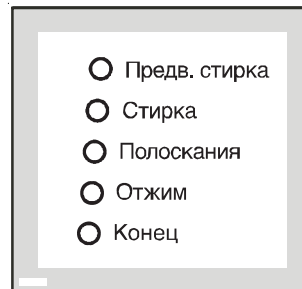

После начала работы программы горит сигнальная лампа текущего этапа программы.

Когда программа заканчивается, загорается сигнальная лампа “Конец”.

Сигнальная лампа “Конец” мигает также в случае появления какой-либо неисправности. Код соответствующей неисправности появляется на дисплее.

E10 = неисправность подачи воды

E20 = неисправность слива воды

E 40 = открыт загрузочный люк

EB0, EB3: пониженное напряжение

Для того, чтобы устранить проблему, см. раздел “Если машина не работает”.

Рекомендации для стирки

Сортировка белья

Необходимо руководствоваться символами на этикетках белья инструкциями по стирке изготовителя.

Рассортируйте бельё следующим образом: белое бельё, цветное, синтетика, тонкие ткани, шерсть.

Температура

90°- 95° для белого хлопчатобумажного и льняного белья с обычной степенью загрязнения (например, салфетки, полотенца, скатерти, простыни...)

50°- 60° для цветного белья со средней степенью загрязнения (например, сорочки, ночные рубашки, пижамы...) из льняных, хлопчатобумажных или синтетических тканей и для малозагрязненного хлопчатобумажного белого белья (например, нижнего белья).

О (холодная стирка)- 30°- 40° для тонких тканей (например, для занавесок), белья из смешанных волокон, включая синтетику, цветное нестойкое бельё и шерсть.

Перед загрузкой белья

Ни в коем случае не стирайте белое и цветное бельё вместе, так как во время стирки белое бельё может потерять свою белизну.

Новое цветное бельё может полинять во время первой стирки, поэтому, в первый раз его следует стирать отдельно.

Убедитесь, что в белье не остались металлические предметы (например, закладки, шпильки, булавки).

Застегните наволочки, закройте застёжки-молнии, застегните крючки кнопки. Завяжите все ремешки или длинные ленты. Перед стиркой выведите стойкие пятна. Очистите сильно загрязнённые участки белья специальным моющим средством или чистящей пастой.

Обращайтесь с занавесочными тканями с особой осторожностью. Снимите крючки или завяжите занавески в мешок или сетку.

Максимальная загрузка

Рекомендуемая загрузка указывается в таблице программ.

Общие правила:

Хлопок, лён: барабан полон, но не утрамбован;

Синтетика: не более половины барабана;

Тонкие ткани шерсть: не более трети барабана.

Стирка максимального количества белья позволяет наиболее эффективно использовать воду и электроэнергию.

Для очень грязного белья необходимо уменьшить количество загружаемого белья.

Вес белья

Ниже приводится приблизительный вес некоторых вещей:

халат махровый 1200 г.

салфетка 100 г.

пододеяльник 700 г.

простыня 500 г.

наволочка 200 г.

скатерть 250 г.

махровое полотенце 200 г.

кухонное полотенце 100 г.

ночная рубашка 200 г.

женские трусы 100 г.

толстая мужская рубашка 600 г.

мужская рубашка 200 г.

мужская пижама 500 г.

сорочка 100 г.

мужские трусы 100 г.

Выведение пятен

Некоторые пятна могут не отстираться лишь только водой и моющим средством.

Следовательно, перед стиркой их необходимо обработать.

Пятна крови: свежие пятна необходимо обработать холодной водой. Сухие пятна крови необходимо замочить на ночь со специальным моющим средством и потереть в мыльном растворе.

Масляные краски: смочите пятновыводителем на бензиновой основе, разложив ткань на мягкой подстилке, и промокните пятно. Повторите операцию несколько раз.

Сухие жирные пятна: смочите скипидаром, кончиками пальцев прижмите к пятну хлопчатобумажную ткань, предварительно расстелив пятно на мягкую подстилку.

Ржавчина: горячий раствор оксалиновой соли или холодное средство для выведения пятен ржавчины. Будьте осторожными со старыми пятнами ржавчины, так как структура целлюлозы может быть повреждена и ткань может порваться.

Пятна плесени: обработайте отбеливателем, тщательно прополощите (только для белого и цветного белья, устойчивого к хлору).

Травяные пятна: слегка обработайте мылом, а затем растворённым отбеливателем (только для белого белья, устойчивого к хлору).

Шариковые ручки и клей: смочите ацетоном (*), промокните пятна, расстелив ткань на мягкую подстилку.

Губная помада: смочите ацетоном, как указано выше, затем обработайте пятна спиртом. Следы на белых тканях обработайте отбеливателем.

Красное вино: замочите с моющим средством,

прополощите и обработайте уксусной или лимонной кислотой, после чего прополощите. Следы обработайте отбеливателем.

Чернила: в зависимости от состава чернил, смочите пятно сначала ацетоном (*), затем уксусной кислотой. Следы на белых тканях обработайте отбеливателем и тщательно прополощите.

Пятна гудрона: сначала обработайте пятновыводителем, спиртом или бензином, после чего специальной моющей пастой.

(* **не пользуйтесь ацетоном для обработки искусственного шелка.**

Моющие средства и добавки

Хорошие результаты стирки зависят от выбора моющего средства и от его правильной дозировки.

В то же время, в целях защиты окружающей среды избегайте передозировки моющих средств, поскольку несмотря на биоразлагаемость, моющие средства содержат в себе элементы, способные нарушить хрупкое экологическое равновесие в природе.

Выбор моющего средства зависит от типа ткани (тонкие ткани, шерсть, хлопок и т.д.), цвета, температуры стирки, степени загрязнения.

В этой стиральной машине можно использовать все типы моющих средств, пригодных для стирки в стиральных машинах-автоматах, имеющиеся в продаже:

- порошкообразные моющие средства для всех типов тканей,
- порошкообразные моющие средства для тонких тканей (макс. температура 60°C) и шерсти.
- жидкие моющие средства, предназначенные для низкотемпературных программ стирки (макс. температура 60°C) для всех типов ткани, или специальные моющие средства для шерсти.

Моющее средство и добавки должны загружаться до начала программы стирки в специальные отсеки дозатора.

При использовании концентрированных порошкообразных или жидких моющих средств необходимо выбирать программу **без** предварительной стирки.

Стиральная машина оборудована системой циркуляции, которая обеспечивает наилучшее использование концентрированных моющих средств.

Жидкое моющее средство следует заливать **непосредственно** перед началом программы в отсек (II) дозатора моющего средства.

Жидкие добавки для смягчения или накрахмаливания белья должны заливаться в отсек, обозначенный символом  до начала программы стирки.

Дозировку добавок и отбеливателя следует искать в рекомендациях изготовителя.

Не превышайте отметку “MAX” дозатора.

Количество используемого моющего средства

Тип и количество моющего средства зависят от типа ткани, загружаемого количества, степени загрязнения белья и от степени жёсткости используемой воды.

Жёсткость воды измеряется в так называемых “градусах”. Информация о жесткости воды может быть получена в специальных службах или в местном муниципалитете. Следуйте инструкциям изготовителя моющего средства по дозировке.



Используйте меньшее количество моющего средства, если:

- Вы стираете небольшое количество белья
- бельё не очень грязное
- во время стирки образуется много пены.





Этикетки на белье с указаниями по стирке

В настоящее время большая часть одежды имеет этикетки с инструкциями по стирке и уходу. Эти инструкции помогают достичь хороших результатов стирки.

НОРМАЛЬНАЯ СТИРКА  СТИРКА  БЕРЕЖНАЯ СТИРКА	 Стирка при 95°	 Стирка при 60°	 Стирка при 40°	 Стирка при 30°	 Ручная стирка	 Не стирать в воде
		 				

 ОТБЕЛИВАНИЕ	 Можно отбеливать в холодной воде	 Не отбеливать
---	---	--

 ГЛАЖЕНИЕ	 Гладить при 200° макс.	 Гладить при 150° макс.	 Гладить при 110° макс.	 Не гладить
--	---	---	--	---

 ХИМЧИСТКА	 Химчистка любым растворителем	 Химчистка бензином, чистым спиртом, перхлоратом, R111 - R113	 Химчистка бензином, чистым спиртом, R113	 Не подлежит химчистке
---	--	---	--	--

 СУШКА	 Сушка в разостланном виде	 Сушка без отжима	 Сушка на плечиках	 нормальная температура  низкая температура Можно сушить в машине	 Не сушить в машине
---	--	---	--	---	---



Загрузка машины и запуск программы

Перед первой стиркой мы рекомендуем Вам залить 2 литра воды в отделение дозатора  для основной стирки. Затем запустите программу стирки без белья, установив температуру воды 60°C, при этом барабан и внутренние части машины очистятся от грязи. Засыпьте 1/2 рекомендованной производителем дозы моющего средства в отделение основной стирки дозатора моющих средств и включите машину.

1. Загрузка машины

Откройте загрузочный люк.

Положите белье в машину, вещь за вещь, как можно более равномерно. Закройте загрузочный люк и убедитесь, что замок щелкнул при закрывании.

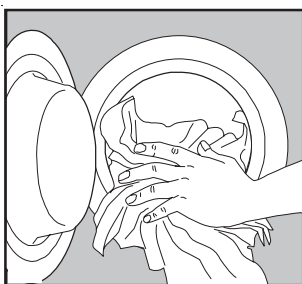

2. Дозирование моющего средства

Выдвиньте до конца дозатор стирального порошка.

Отмерьте необходимое количество стирального порошка при помощи мерного стакана и засыпьте его в центральную часть дозатора .

Если Вы выбрали программу с предварительной стиркой, то засыпьте также порошок в соответствующую часть дозатора .

3. Дозирование добавок для полоскания

При необходимости налейте необходимое количество добавки для полоскания в часть дозатора со значком .

Не превышайте отметку MAX.

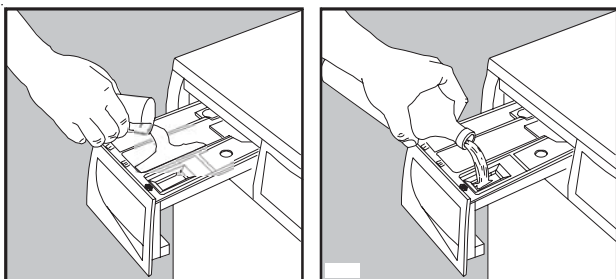

4. Включение и выключение машины

Поверните селектор программ так, чтобы он указывал на нужную Вам программу, при этом включается электропитание машины.

Машину можно отключить, повернув селектор программ в положение Выкл.

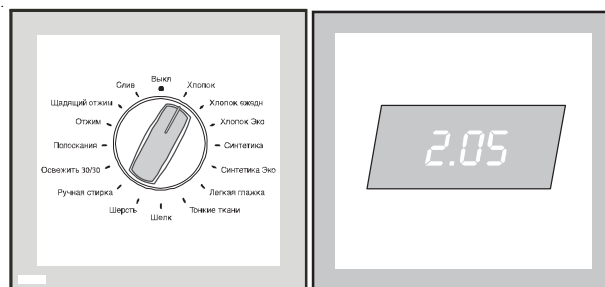

5. Выбор необходимой программы

Переведите селектор в необходимое положение. Загорятся сигнальные лампы, соответствующие входящим в эту программу операциям.

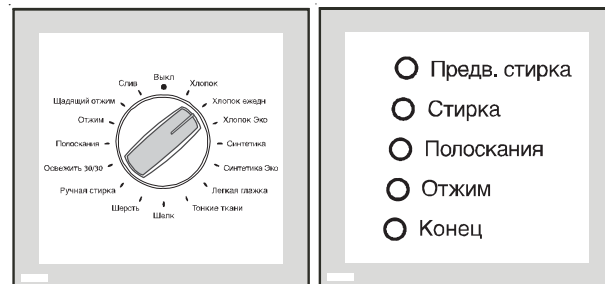

На дисплее появляется длительность выбранной программы.

6. Выбор температуры

При помощи кнопки выбора температуры можно задать температуру, отличную от той, которую предлагает машина. Загорится соответствующий индикатор.

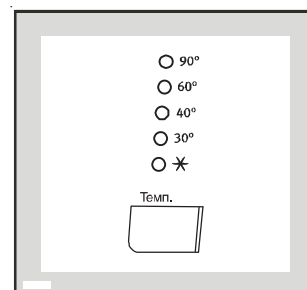

7. Выбор скорости отжима или функции Предотвращение сминания

Нажмите кнопку "Отжим" для выбора необходимой скорости отжима, или же функции Предотвращение сминания , после чего загорится соответствующий индикатор.

Если Вы выбрали опцию Предотвращение сминания, машина остановится в конце программы, не выполнив отжим белья.

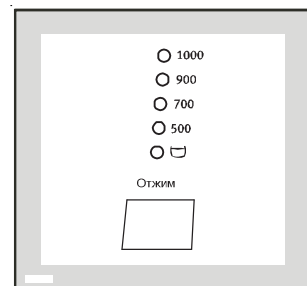

8. Выбор необходимой функции

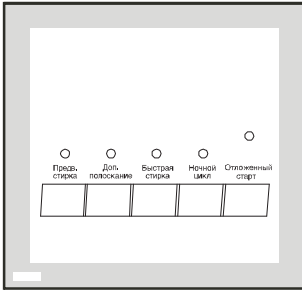

Нажмите одну или несколько кнопок для выбора нужных Вам функций. Помните, что не все опции совместимы с определенными программами.

Примечание: не все дополнительные опции совместимы друг с другом. Иконки несовместимых опций не будут отражаться на дисплее.

9. Выбор отложенного старта

Чтобы отложить запуск программы стирки, нажмите кнопку отложенного старта. Выбранное время задержки будет высвечиваться на дисплее в течение 3 секунд, затем дисплей переключится на индикацию продолжительности выбранной программы.

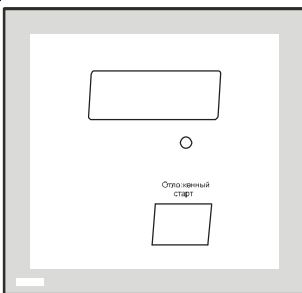

В это время в машину можно загрузить еще белья:

- Нажмите кнопку “Старт/Пауза”;
- Загрузите белье;
- Закройте дверцу и нажмите кнопку “Старт/Пауза” снова.

10. Начало работы программы

Нажмите кнопку “Старт/Пауза”, чтобы включить программу, соответствующая сигнальная лампа перестанет мигать. Загорится сигнальная лампа выполняемого этапа стирки.

Если Вы выбрали Отложенный старт, начнется обратный отсчет времени.

На дисплее будет отражаться продолжительность программы или выбранная задержка старта.

11. Изменение текущей программы

Любой этап стирки можно изменить до того, как машина начала выполнять этот этап.

Когда программа запущена, ее можно только отменить, установив селектор программ в положение **Выкл.** После этого можно задать новую программу. Запустите вновь выбранную программу нажатием кнопки “Старт/Пауза”.

12. Прерывание текущей программы

Нажмите кнопку “Старт/Пауза” для прерывания текущей программы, световой индикатор кнопки “Старт/Пауза” начнет мигать. Для запуска программы снова нажмите эту кнопку.

13. Отмена программы

Если Вы хотите отменить текущую программу, установите селектор программ в положение **Выкл.** После этого Вы можете выбрать новую программу.

14. Открытие загрузочного люка во время выполнения программы

Загрузочный люк можно открыть во время выполнения программы после того, как машина установлена на ПАУЗУ, посредством нажатия на кнопку “Старт/Пауза”, и при следующих условиях:

- Если программа не выполняет этап нагрева воды при температуре выше 55°C;
- Если в барабане не слишком много воды;
- Если барабан окончательно остановился.

Если эти условия выполняются, то примерно через три минуты Вы сможете открыть загрузочный люк.

Обратите внимание на то, что машина может быть наполнена горячей водой!

15. Окончание программы

В конце программы машина выключается автоматически и раздается звуковой сигнал.

Если Вы выбрали функцию «Предотвращение сминания» , индикатор кнопки “Старт/Пауза” гаснет, а световые индикаторы “Предотвращение сминания” и “Конец” горят, напоминая о том, что фаза отжима была отключена.

Для отжима белья выберите скорость отжима соответствующей кнопкой, а затем нажмите кнопку “Старт/Пауза”. Белье будет отжато на выбранной Вами скорости.

Отключите электропитание машины, повернув селектор программ в положение **Выкл.**

Выньте одежду из машины.

Убедитесь, что барабан машины пуст, вращая его рукой. Если в машине случайно останутся вещи, то они могут полинять, окрасить другое белье или сесть во время следующей стирки.

Рекомендуется перекрыть водопроводный кран и вынуть штепсельную вилку из розетки.

Оставьте люк приоткрытым для вентиляции.

Таблица программ

Программы стирки

Программа	Тип ткани	Описание программы	Возможные опции	Макс. загрузка
Хлопок	Белое и цветное белье, напр. простыни, скатерти и кухонные полотенца	Основная стирка при Холодная вода-90°C 3 полоскания Длительный отжим	Освежить Предв. стирка Доп. полоскание Антисминание Быстр. стирка	5 кг
Хлопок Ежедневная стирка	Белое и цветное белье, экономная стирка. Нормально загрязненные рубашки и свитера	Основная стирка при Холодная вода-90°C 3 полоскания Длительный отжим	Ночной цикл Предв. стирка Доп. полоскание Антисминание	5 кг
Хлопок Эко	Цветное белье, напр. рубашки, блузки, нижнее белье	Основная стирка при 40°C - 90°C 3 полоскания Длительный отжим	Ночной цикл Предв. стирка Доп. полоскание Антисминание	3.5 кг
Синтетика	Цветной хлопок или лен, нормально загрязненные рубашки и блузки	Основная стирка при Холодная вода-60°C 3 полоскания Длительный отжим	Ночной цикл Быстрая стирка Предв. стирка Доп. полоскание Антисминание	2 кг
Синтетика Эко	Синтетика или смешанные ткани, цветные вещь и	Основная стирка при 60°C 3 полоскания Короткий отжим	Ночной цикл Предв. стирка Доп. полоскание Антисминание	2 кг
Легкая глажка	Синтетика и тонкие ткани	Основная стирка при 40°C 3 полоскания Короткий отжим	Ночной цикл Быстрая стирка Предв. стирка Доп. полоскание Антисминание	3 кг
Тонкие ткани	Деликатные материалы, напр. акрил, вискоза, полиэстер	Основная стирка при Холодная вода-40°C 3 полоскания Короткий отжим	Ночной цикл Быстрая стирка Предв. стирка Доп. полоскание Антисминание	2 кг
Шелк	Вещи с надписью "Шерсть, пригодная для машинной стирки и шелковые вещи"	Основная стирка при 30°C 3 полоскания Короткий отжим	Антисминание Ночной цикл Доп. полоскание	2 кг
Шерсть	Деликатные ткани, шелк для ручной стирки	Основная стирка при Холодная вода-40°C 3 полоскания Короткий отжим	Антисминание Ночной цикл	1 кг

Таблица программ

Специальные программы

Программа	Тип ткани	Описание программы	Возможные опции	Макс. загрузка
Ручная стирка	Специальная программа для ручной стирки белья	Основная стирка при Холодная вода-40°C 3 полоскания Короткий отжим	Антисминание Ночной цикл	2 кг
Освежить 30/30	Специальная программа для особенно деликатных тканей	Основная стирка при 30°-40°C 3 полоскания Короткий отжим	Антисминание Ночной цикл	3 кг
Полоскания	Специальный цикл полоскания для выстиранного вручную белья	3 полоскания с жидкими добавками (при необходимости) Длительный отжим на макс. скорости	Антисминание Ночной цикл Доп. полоскание	5 кг
Отжим	Отдельный отжим для хлопка	Слив и отжим на максимальной скорости		5 кг
Щадящий отжим	Отдельный щадящий отжим для деликатных тканей	Короткий отжим		3 кг
Слив	Для слива воды последнего полоскания в программах с опцией Предотвращение сминания	Слив воды		5 кг

Уход за машиной и чистка

Чистка корпуса машины

Корпус машины следует мыть раствором, предназначенным для **ручного мытья посуды**.

После мытья корпуса этим неагрессивным раствором промойте его еще раз чистой водой и вытрите.

Важно: Не используйте никаких моющих средств или растворителей, содержащих спирт.

Чистка дозатора стирального порошка

Через некоторое время, стиральные порошки и добавки образуют на стенках дозатора отложения. Поэтому время от времени дозатор следует мыть проточной водой. Дозатор вынимается из машины при нажатии на верхнюю защелку, расположенную слева.

Для облегчения чистки дозатора снимите его верхнюю часть, как это показано на рисунке.

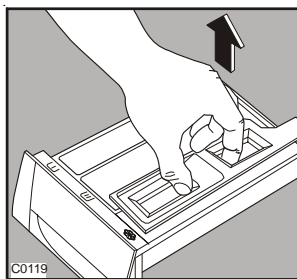
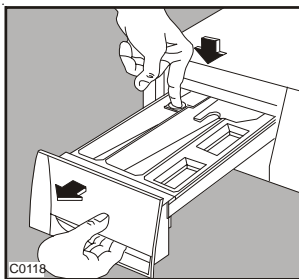

Чистка углубления дозатора

Стиральный порошок скапливается и в углублении дозатора. Для чистки углубления можно использовать старую зубную щетку.

После чистки установите дозатор на место и включите программу полоскания без белья.

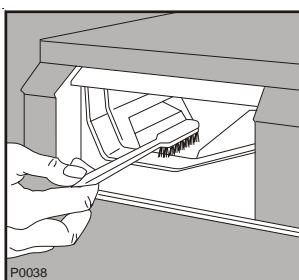

Уплотнение люка

Периодически проверяйте, чтобы в уплотнении люка не находились посторонние предметы, такие как скрепки, пуговицы, зубочистки.

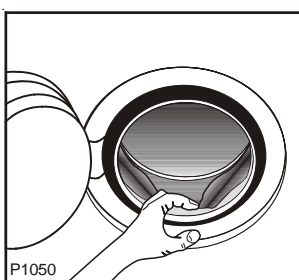

Чистка фильтра сливного шланга

Фильтр сливного шланга нужно проверять постоянно и тщательно, если:

- Машина не сливает воду и/или не отжимает белье;
- Во время слива машина издает странные звуки (из-за того, что посторонние предметы, такие как булавки, монеты и т.п. блокируют сливной шланг).

Поступайте следующим образом:

- Отключите прибор от сети.
- При необходимости дождитесь, пока вода остынет.
- Откройте крышку фильтра.

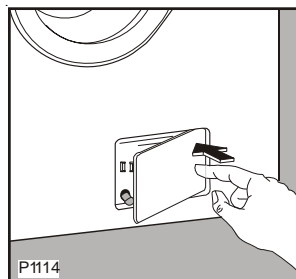

- Придвиньте поддон к фильтру, поскольку из него может политься вода.
- Выньте шланг экстренного слива, положите его конец в поддон и снимите крышку.
- Когда вода перестанет течь, отверните фильтр и выньте его. Всегда держите наготове тряпку, чтобы вытирать воду во время выемки фильтра.

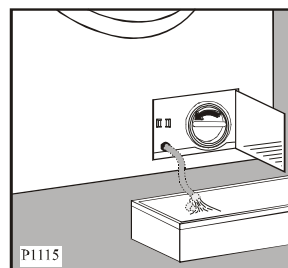

- Удалите из фильтра все посторонние объекты, поворачивая его.
- Снова наденьте крышку на шланг экстренного слива и верните его на прежнее место.

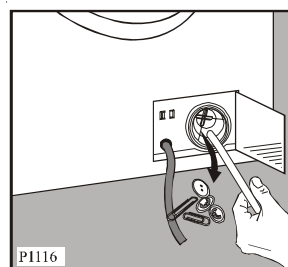

- Туго закрутите фильтр.
- Закройте дверцу фильтра.

Чистка фильтра наливного шланга

При затруднительном заполнении водой, или если на это уходит больше времени, чем обычно, необходимо проверить чистоту фильтра наливного шланга.

Закройте водопроводный кран и отсоедините наливной шланг от крана. Очистите фильтр старой зубной щеткой. Наденьте наливной шланг обратно на кран.

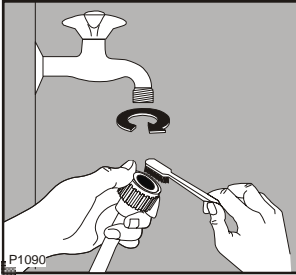

Аварийный слив воды

Если машина не сливает воду, то для слива необходимо:

- отключить вилку от розетки;
- закрыть водопроводный кран;
- дождаться охлаждения воды (если необходимо);
- открыть дверцу сливного фильтра;
- установить на пол ёмкость для сбора воды;
- положите конец шланга экстренного слива так, чтобы вода могла стекать в поставленную ёмкость. Снимите крышку шланга. Когда ёмкость наполнится водой, наденьте крышку на шланг снова и опорожните ёмкость. Повторяйте эту процедуру до тех пор, пока вода не перестанет течь;
- при необходимости очистите фильтр так, как описано выше;
- наденьте крышку на шланг экстренного слива и верните его на прежнее место;
- затяните фильтр снова и закройте дверцу.

Предотвращение замерзания

Если машина установлена в помещении, где температура может опуститься ниже 0°C, необходимо выполнить следующее:

- Вынуть вилку из розетки;
- Закрыть водопроводный кран и отвинтить наливной шланг от крана;
- Опустить конец сливного и наливного шланга в стоящий на полу тазик, отвинтить наливной шланг от машины и дать воде вытечь;
- Завинтить наливной шланг и установить сливной шланг на место, надев на него снова крышку.

При выполнении данных операций оставшаяся в машине вода будет слита, что предотвратит образование льда в машине, а следовательно, поломку её компонентов.

При включении машины убедитесь, что температура окружающей среды выше 0°C.

Если машина не работает

В случае обнаружения неисправностей рекомендуем Вам внимательно изучить таблицу перед тем, как обращаться в сервисный центр.

Если для устранения приведенных ниже неисправностей или же для ремонта неисправности, возникшей в результате неправильного использования прибора, Вы прибегли к помощи сервисной службы, то, несмотря на гарантийный период, проведенные работы должны быть оплачены.

Во время работы машины на дисплее может появиться один из следующих аварийных кодов:

- **E10**: неисправность подачи воды

- **E20**: неисправность слива воды

- **E40**: открыт загрузочный люк

- **EB0, EB3**: пониженное напряжение. Обратитесь в энергоснабжающую организацию или подождите, пока напряжение в сети стабилизируется.

После устранения неисправностей нажмите кнопку СТАРТ/ПАУЗА для перезапуска программы.

В случае невозможности устранения неисправности обратитесь в авторизованный сервисный центр.

Возможная неисправность	Вероятная причина
Машина не включается.	Плохо закрыт загрузочный люк (E40). Вилка плохо вставлена в розетку. Розетка обесточена. Перегорел предохранитель. Не была нажата кнопка Старт/Пауза. Была выбрана функция отложенного старта.
Машина не заливает воду.	Убедитесь, что открыт водопроводный кран (E10). Засорен фильтр наливного шланга (E10). Наливной шланг зажат или перегнут (E10). Плохо закрыт загрузочный люк (E40).
Машина заливает и сразу сливает воду.	Конец сливного шланга расположен слишком низко. Конец сливного шланга опущен в воду. Конец сливного шланга заглушен.
Машина не сливает воду и/или не отжимает.	Сливной шланг зажат или перегнут (E20). Была выбрана опция отключения слива  . Убедитесь, что сливной фильтр чист (E20). Трубки системы слива засорены.
Вода на полу.	Было использовано слишком большое количество порошка или его неправильный тип (слишком большое пенообразование). Проверьте течи соединительных деталей наливного шланга. Не всегда возможно обнаружить утечку воды из шланга, поэтому проверьте, не влажен ли он. Сливной шланг может быть поврежден. Дозатор моющего средства или ниша для порошка засорены. Трубки системы слива засорены. Крышка шланга аварийного слива не была установлена на место после чистки сливного фильтра.

Возможная неисправность	Вероятная причина
Неудовлетворительные результаты стирки.	Недостаточное количество моющего средства или же его неправильный выбор. Стойкие пятна не были обработаны перед стиркой. Была выбрана неправильная температура. Загружено слишком много белья.
Машина вибрирует или шумит.	Не были удалены внутренние упаковочные детали. Убедитесь, что ножки прочно стоят на полу. Белье неравномерно уложено в барабане. Слишком малое количество белья в барабане.
Загрузочный люк не открывается.	Машина еще не завершила работу. Загрузочный люк еще не разблокировался. Уровень воды в машине слишком высокий, или машина нагревает воду. Загрузочный люк можно открыть только тогда, когда индикатор блокировки люка погаснет.
Отжим начинается с задержкой, или же белье плохо отжато в конце цикла.	Сработала система электронного контроля дисбаланса, потому что белье в барабане было уложено неравномерно. Белье равномерно распределится в барабане при изменении направления вращения. Это может произойти несколько раз, прежде чем дисбаланс исчезнет и будет выполнен нормальный отжим. Если через 10 минут белье не уложилось равномерно, то машина понизит скорость конечного отжима или отжим не будет выполнен.
В машине не видно воды.	Данные машины, продукты современной технологии, работают очень экономично, с пониженным расходом воды, обеспечивая, тем не менее, отличные результаты.

Если вы не можете определить или устранить проблему, обратитесь в авторизованный изготовителем сервисный центр. Запишите название модели, продуктовый номер и дату покупки машины, так как эти сведения потребуются сервисному центру.

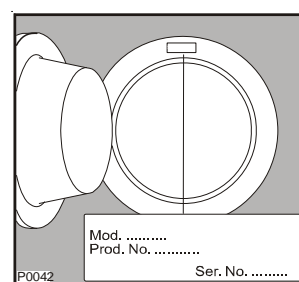

Electrolux

The Electrolux Group. *The world's No. 1 choice.*

The Electrolux Group is the world's largest producer of powered appliances for kitchen, cleaning and outdoor use. More than 55 million Electrolux Group products (such as refrigerators, cookers, washing machines, vacuum cleaners, chain saws and lawn mowers) are sold each year to a value of approx. USD 14 billion in more than 150 countries around the world.